

**EN** Installation manual / **DE** Montageanleitung / **ES** Manual de montaje /  
**FR** Notice de montage / **SE** Monteringsanvisning / **DK** Monteringsvejledning /  
**PL** Instrukcja montażu / **NO** Installasjonsveiledning

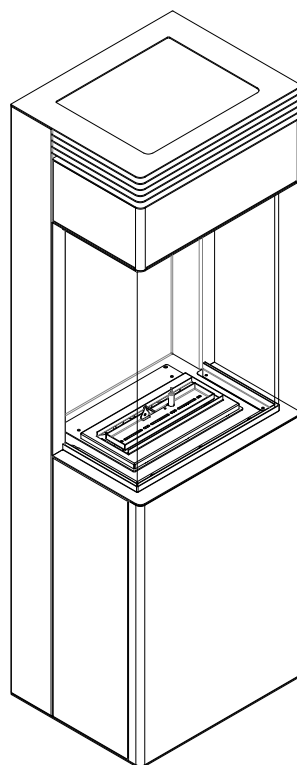

**WARNING / WARNUNG / ADVERTENCIA / AVERTISSEMENT / VARNING / ADVARSEL / OSTRZEŻENIE / ADVARSEL**

**EN** This manual only applies to the installation and operation of dedicated burner in Biotronic 400 firebox only.

**DE** Diese Anleitung gilt nur für die Installation und den Betrieb des Brenners in der Biotronic 400 Brennkammer.

**ES** Este manual sólo se aplica a la instalación y el funcionamiento del quemador dedicado en el hogar Biotronic 400.

**FR** Ce manuel s'applique uniquement à l'installation et au fonctionnement d'un brûleur dédié dans un foyer Biotronic 400.

**SE** Denna bruksanvisning gäller endast installation och drift av brännare i Biotronic 400 eldstad.

**DK** Denne vejledning gælder kun for installation og drift af en dedikeret brænder i Biotronic 400 firebox.

**PL** Niniejsza instrukcja dotyczy wyłącznie instalacji i obsługi dedykowanego palnika w obudowie Biotronic 400.

**NO** Denne bruksanvisningen gjelder kun installasjon og drift av dedikert brenner i Biotronic 400 brennkammer..

EN	INSTALLATION MANUAL .....	7
DE	MONTAGEANLEITUNG .....	7
ES	MANUAL DE MONTAJE .....	7
FR	NOTICE DE MONTAGE .....	7
SE	INSTALLATIONSHANDBOK .....	7
DK	INSTALLATIONSVEJLEDNING .....	7
PL	INSTRUKCJA MONTAŻU .....	7
NO	INSTALLASJONSHÅNDBOK .....	7
EN	INSTRUCTION MANUAL .....	15
DE	BEDIENUNGSANLEITUNG .....	16
ES	MANUAL DE USUARIO .....	18
FR	NOTICE D'UTILISATION .....	19
SE	BRUKSANVISNING .....	21
DK	BRUGSANVISNING .....	22
PL	INSTRUKCJA OBSŁUGI .....	24
NO	BRUKSANVISNING .....	25



**The product is a decorative device with real fire.**

**Read the included documentation prior to installing and operating the device.**

**Check the local regulations for fireplaces.**

1. For indoor use and in housing only. Min. temperature of use is 10°C.
2. Room cubature for one device – min. 35 m<sup>3</sup>.
3. Natural air exchange rate in room – min. 1/h.
4. Do not use the device in humid and drafty spaces.
5. Do not cover top ventilation openings of the device.
6. Placing decorative objects not included in the set will cause damage to the device
7. We recommend placing a CO<sub>2</sub> or dry powder fire extinguisher nearby the device
8. For service purposes, the surrounding must allow for easy removal of the device.
9. Keep children, animals and unauthorized persons away from the device.
10. Keep the packaging and manuals for future use.
11. Do not turn on the device in case of fuel spill.
12. Do not interfere in the fuel filler when the device is operating.
13. Do not interfere in the device construction.
14. Do not touch the filament and other hot elements.
15. Do not transport the device if fueled.
16. Do not leave an operating device unattended



**Es ist ein Dekorationsprodukt und es brennt mit echtem Feuer. Vor der Montage und vor der Inbetriebnahme des Kamins lesen Sie bitte die beigelegte Dokumentation. Machen Sie sich mit den lokalen Vorschriften bezüglich der Kamine vertraut.**

1. Der Kamin nur für den Einbau im Innenraum bestimmt. Erforderliche Raumtemperatur min. 10°C.
2. Die Mindestkubatur für einen Kamin - min. 35 m<sup>3</sup>
3. Natürliche Luftwechselrate - min. 1/h.
4. Nicht in Bereichen verwenden, in denen Feuchtigkeit und Zugluft vorkommen können.
5. Die Lüftungsschlitze nicht zudecken.
6. Das Aufstellen von Dekorationsgegenständen, die nicht im Set enthalten sind, führt zu Schäden am Gerät
7. Wir empfehlen, einen CO<sub>2</sub>- oder Trockenpulver-Feuerlöscher in der Nähe des Geräts aufzustellen
8. Die Montage des Kamins muss eine problemlose Herausnahme zu Wartungszwecken ermöglichen.
9. Den Kamin an einem für Kinder, Unbefugte und Tiere unzugänglichen Ort installieren.
10. Verpackung und Gebrauchsanweisung aufbewahren.
11. Im Falle des Brennstoffauslaufs, das Gerät nicht einschalten
12. Falls der Kamin im Betrieb ist, die Einfüllöffnung nicht berühren
13. In die Konstruktion des Gerätes nicht eingreifen
14. Das Glühelement und andere warmen Elemente nicht berühren
15. Den, mit Brennstoff nachgefüllten Kamin nicht transportieren
16. Das Gerät im Betrieb nicht ohne Aufsicht lasse



**El producto es un dispositivo decorativo que produce fuego real. Familiarícese con la documentación adjunta antes de instalar e iniciar el dispositivo. Familiarícese con las regulaciones locales sobre chimeneas.**

1. Producto para uso interno y solamente encajado. Usar a una temperatura min. de 10°C
2. Volumen de la habitación para un producto - mín. 35 m<sup>3</sup>
3. Tasa de intercambio de aire natural en la habitación - mín. 1/h.
4. No lo use en lugares con corrientes de aire o humedad.
5. No cubra las ranuras de ventilación.
6. La colocación de objetos decorativos no incluidos en el juego dañará el aparato.
7. Se recomienda colocar un extintor de polvo o CO<sub>2</sub> cerca del dispositivo.
8. La instalación del dispositivo debe permitir una extracción fácil para el mantenimiento.
9. El dispositivo debe estar protegido contra el acceso de niños, animales y personas no autorizadas.
10. Guarde el embalaje y las instrucciones.
11. No encienda el dispositivo si el combustible se derrama fuera del tanque.
12. No toque el llenador de combustible cuando el dispositivo esté funcionando.
13. No modifique la construcción del dispositivo.
14. No toque el filamento o las partes calientes.
15. No transporte el dispositivo con combustible.
16. No deje el dispositivo funcionando sin supervisión



**Le produit est un dispositif décoratif qui produit un feu réel. Familiarisez-vous avec la documentation ci-jointe avant d'installer et de démarrer l'appareil. Familiarisez-vous avec les réglementations locales concernant les cheminées.**

1. Produit à usage interne et uniquement pour l'encastrement. Utiliser à une température min. de 10°C.
2. Volume de la pièce pour un produit - 35 m<sup>3</sup>
3. Taux de renouvellement de l'air naturel dans la pièce - min. 1/h.
4. Ne pas utiliser dans des endroits humides ou avec des courants d'air.
5. Ne couvrez pas les fentes de ventilation.
6. Le placement d'objets décoratifs non inclus dans l'ensemble peut endommager l'appareil.
7. Il est recommandé de placer un extincteur à poudre ou à CO<sub>2</sub> à proximité de l'appareil.
8. L'installation de l'appareil doit permettre un retrait facile pour l'entretien.
9. L'appareil doit être protégé contre l'accès des enfants, des animaux et des personnes non autorisées.
10. Conservez l'emballage et les instructions.
11. Ne démarrez pas l'appareil en cas de débordement
12. Ne touchez pas le lieu de remplissage de carburant lorsque l'appareil est en marche.
13. Ne modifiez pas la construction de l'appareil.
14. Ne touchez pas le filament ou les parties chaudes.
15. Ne transportez pas l'appareil avec du carburant.
16. Ne laissez pas l'appareil fonctionner sans surveillance



**Produkten är en dekorativ anordning som producerar en riktig eld. Bekanta dig med den bifogade dokumentationen innan du installerar och startar apparaten. Bekanta dig med lokala bestämmelser för skorstenar.**

1. Produkten är endast avsedd för internt bruk. Använd vid en lägsta temperatur på 10°C.
2. Rumsvolym för en produkt - 35 m<sup>3</sup>
3. Naturlig luftväxling i rummet - min. 1/h.
4. Använd inte i fuktiga eller dragiga utrymmen.
5. Täck inte över ventilationsöppningarna.
6. Placering av dekorativa föremål som inte ingår i setet kan skada apparaten.
7. Vi rekommenderar att du placerar en pulversläckare eller CO<sub>2</sub> brandsläckare nära apparaten.
8. Apparaten måste installeras så att den lätt kan tas bort för underhåll.
9. Apparaten måste skyddas så att barn, djur och obehöriga inte kan komma åt den.
10. Spara förpackning och instruktioner.
11. Starta inte apparaten om den är överfull.
12. Rör inte bränslepåfyllningen när apparaten är igång.
13. Ändra inte apparatens konstruktion.
14. Vidrör inte glödtråden eller heta delar.
15. Transportera inte apparaten med bränsle.
16. Lämna inte apparaten igång utan uppsikt.



**Produktet er et dekorativt apparat, der frembringer en ægte ild. Sæt dig ind i den vedlagte dokumentation, før du installerer og starter apparatet. Sæt dig ind i de lokale regler for skorstene.**

1. Enheden må kun bruges indendørs og i indbyggede konstruktioner. Anvendes ved en minimumstemperatur på 10°C.
2. Mindste rumindhold for enheden - 35 m<sup>3</sup>
3. Naturlig luftudskiftning i rummet - min. 1/t.
4. Må ikke bruges på fugtige eller trætte steder.
5. Ventilationsåbningerne må ikke tildækkes.
6. Indsættelse af dekorative genstande, der ikke er inkluderet i sættet, kan beskadige enheden.
7. Vi anbefaler, at du placerer en pulver- eller kulsyreslukker i nærheden af apparatet.
8. Installationen af enheden skal gøre det let at fjerne den i forbindelse med vedligeholdelse.
9. Enheden skal være beskyttet mod adgang for børn, dyr og uautoriserede personer.
10. Opbevar den originale emballage og brugsanvisningen.
11. Apparatet må ikke startes, hvis der lækker brændstof fra tanken.
12. Arbejd ikke i nærheden af en påfyldningsstuds, når apparatet er i drift.
13. Foretag ikke indgreb i apparatets konstruktion.
14. Rør ikke ved varmeelementet eller varme dele af apparatet.
15. Apparatet må ikke transporteres med brændstof.
16. Efterlad ikke apparatet uden opsyn.



**Produkt jest urządzeniem dekoracyjnym wytwarzającym prawdziwy ogień. Zapoznaj się z załączoną dokumentacją przed montażem i uruchomieniem urządzenia. Zapoznaj się z lokalnymi przepisami dotyczącymi kominków**

1. Urządzenie wyłącznie do użytku wewnętrznego i w zabudowie. Używać w temperaturze min. 10°C.
2. Kubatura pomieszczenia dla jednego urządzenia - min. 35 m<sup>3</sup>
3. Naturalna wymiana powietrza w pomieszczeniu - min. 1/h.
4. Nie używać w miejscach występowania wilgoci i przeciągów powietrza.
5. Nie zakrywać otworów wentylacyjnych urządzenia.
6. Umieszczanie przedmiotów dekoracyjnych niedołączonych do zestawu spowoduje uszkodzenie urządzenia.
7. Zaleca się umieszczenie w pobliżu urządzenia gaśnicy proszkowej lub CO<sub>2</sub>.
8. Montaż urządzenia musi umożliwiać bezproblemowe wyjęcie go w celu serwisowania.
9. Urządzenie należy zabezpieczyć przed dostępem dzieci, zwierząt oraz osób niepowołanych.
10. Należy zachować opakowanie oraz instrukcje.
11. Nie uruchamiaj urządzenia w przypadku rozlania paliwa poza zbiornik.
12. Nie operuj przy wlewie paliwa, gdy urządzenie jest uruchomione.
13. Nie ingeruj w konstrukcję urządzenia.
14. Nie dotykaj żarnika oraz rozgrzanych elementów.
15. Nie transportuj urządzenia z paliwem.
16. Nie pozostawiaj uruchomionego urządzenia bez nadzoru.



Produktet er et dekorativt produkt som produserer ekte ild. Gjør deg kjent med den vedlagte dokumentasjonen før du installerer og starter produktet. Gjør deg kjent med lokale forskrifter om ildsteder.

1. Enheten er kun beregnet for innendørs bruk etter installasjon. Brukes ved en temperatur på 10 °C.
2. Rommets kubikkvolum for én enhet er minst 35 m<sup>3</sup>.
3. Den naturlige luftutskiftningen i rommet er min. 1/4.
4. Det er ikke tillatt å installere enheten i nærheten av fuktkilder eller i rom med trekk.
5. Ventilasjonsåpningene på apparatet må ikke tildekkes.
6. Hvis du plasserer pyntegjenstander som ikke er inkludert, kan det skade enheten.
7. Det anbefales å plassere et brannslukningsapparat med pulver eller karbondioksid i nærheten av enheten.
8. Enheten bør installeres slik at den enkelt kan fjernes for service.
9. Enheten skal beskyttes mot barn, dyr og uvedkommende.
10. Det er nødvendig å ta vare på originalemballasjen og denne bruksanvisningen.
11. Ikke slå på apparatet hvis det er lekkasje fra tanken.
12. Ikke fyll peisen med brensel når apparatet er i drift.
13. Ikke gjør inngrep i apparatets konstruksjon.
14. Ikke ta på glødestråden eller de varme elementene.
15. Ikke flytt på apparatet som er fylt med drivstoff.
16. Ikke la apparatet være i gang uten tilsyn.

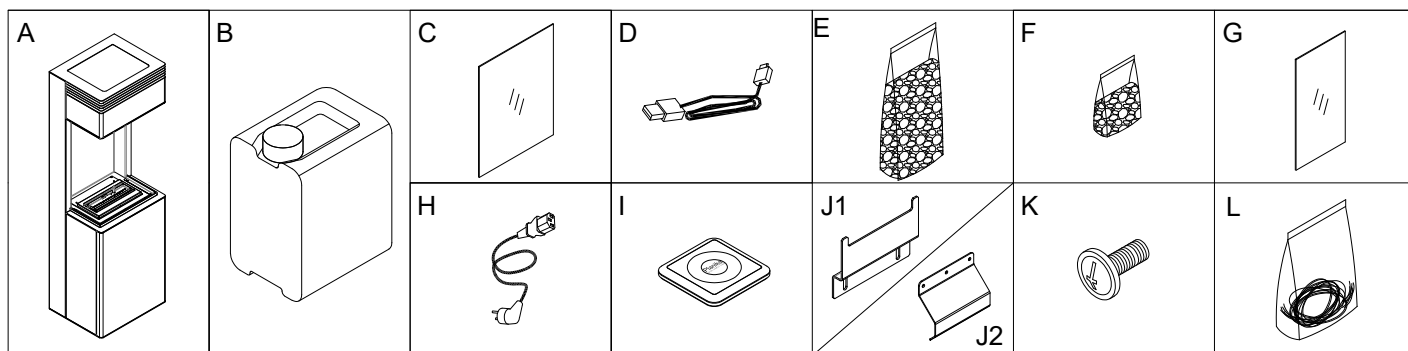
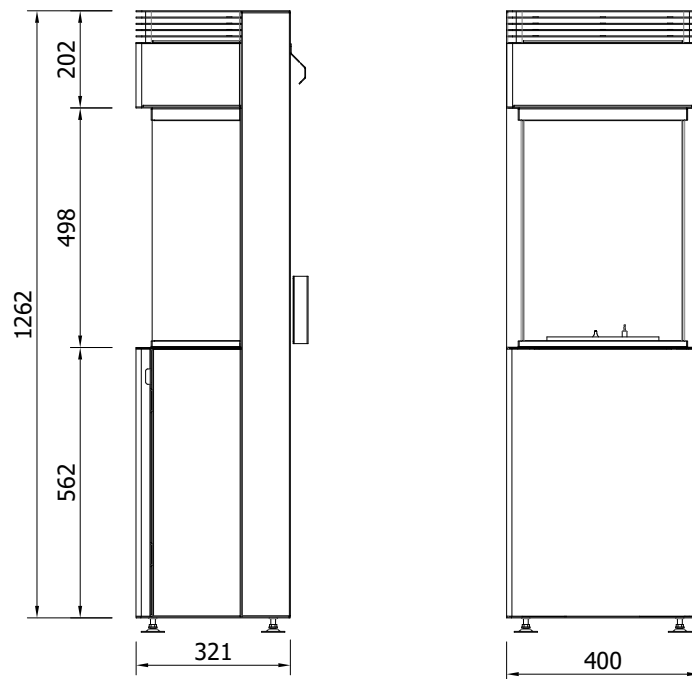

	EN	DE	ES	FR	SE	DK	PL	NO	Quantity
A.	Fireplace housing	Gehäuse des Kamins	Carcasa de la chimenea	Boîtier de cheminée	Hölje för eldstad	Hus til pejs	Obudowa kominka	Peishus	1
B.	Fuel container	Kraftstoffbehälter	Contenedor de combustible	Conteneur de carburant	Bränslebehållare	Brændstofbeholder	Pojemnik na paliwo	Brenselbeholder	1
C.	Front glass	Frontglas	Vidrio frontal	Verre frontal	Frontglas	Frontglas	Przednia szyba	Frontglass	1
D.	Service cable	Service -Kabel	Cable USB de servicio	Câble de service	Servicekabel	Servicekabel	Kabel serwisowy	Servicekabel	1
E.	Bag with granules	Tasche mit dem Granulat	Bolsa de gránulos	sachet de granulés	Påse med granulat	Pose med granulat	Torba z granulem	Pose med granulat	1
F.	Bag with granules	Tasche mit dem Granulat	Bolsa de gránulos	sachet de granulés	Påse med granulat	Pose med granulat	Torba z granulem	Pose med granulat	1
G.	Side glass	Seitenglas	Vidrio lateral	Verre latéral	Sidoglas	Sideglas	Boczna szyba	Sideglass	2
H.	Power cable	Stromkabel	Cable de alimentación	Câble d'alimentation	Strömkabel	Strømkabel	Przewód zasilający	Strømkabel	1
I.	Remote control	Fernbedienung	Control remoto	Télécommande	Fjärrkontroll	Fjernbetjening	Pilot	Fjernkontroll	1
J.	Mounting bracket	Montagewinkel	Soporte de montaje	Support de montage	Monteringsfäste	Monteringsbeslag	Uchwyt montażowy	Monteringsbrakett	1
K.	Mounting screws	Befestigungsschrauben	Tornillos de fijación	Vis de montage	Skrudar för montering	Monteringsskruer	Wkręty montażowe	Monteringsskruer	3
L.	Glowing fibres	Glühende Fasern	Fibras brillantes	Fibres lumineuses	Glödande fibrer	Glødende fibre	Włosie żarzące	Glødende fibre	1

EN	Plug the cables into the sockets at the bottom of the fireplace. Pull the cable with the plug through the opening at the back of the appliance.
DE	Stecken Sie die Kabel in die Steckdosen an der Unterseite des Kamins. Ziehen Sie das Kabel mit dem Stecker durch die Öffnung auf der Rückseite des Geräts.
ES	Enchufe los cables en las tomas situadas en la parte inferior de la chimenea. Pase el cable con el enchufe por la abertura de la parte posterior del aparato.
FR	Branchez les câbles dans les prises situées à la base du foyer. Tirez le câble avec la fiche à travers l'ouverture à l'arrière de l'appareil.
SE	Anslut kablarna till uttagen längst ned på spisen. Dra kabeln med stickproppen genom öppningen på baksidan av apparaten.
DK	Sæt kablerne i stikkontakterne i bunden af pejsen. Træk kablet med stikket gennem åbningen på bagsiden af apparatet.
PL	Wepnij kable w gniazda w dolnej części kominka. Wyciągnij kabel z wtyczką przez otwór z tyłu urządzenia.
NO	Plugg kablene inn i stikkontaktene nederst på peisen. Trekk kabelen med støpselet gjennom åpningen på baksiden av apparatet.

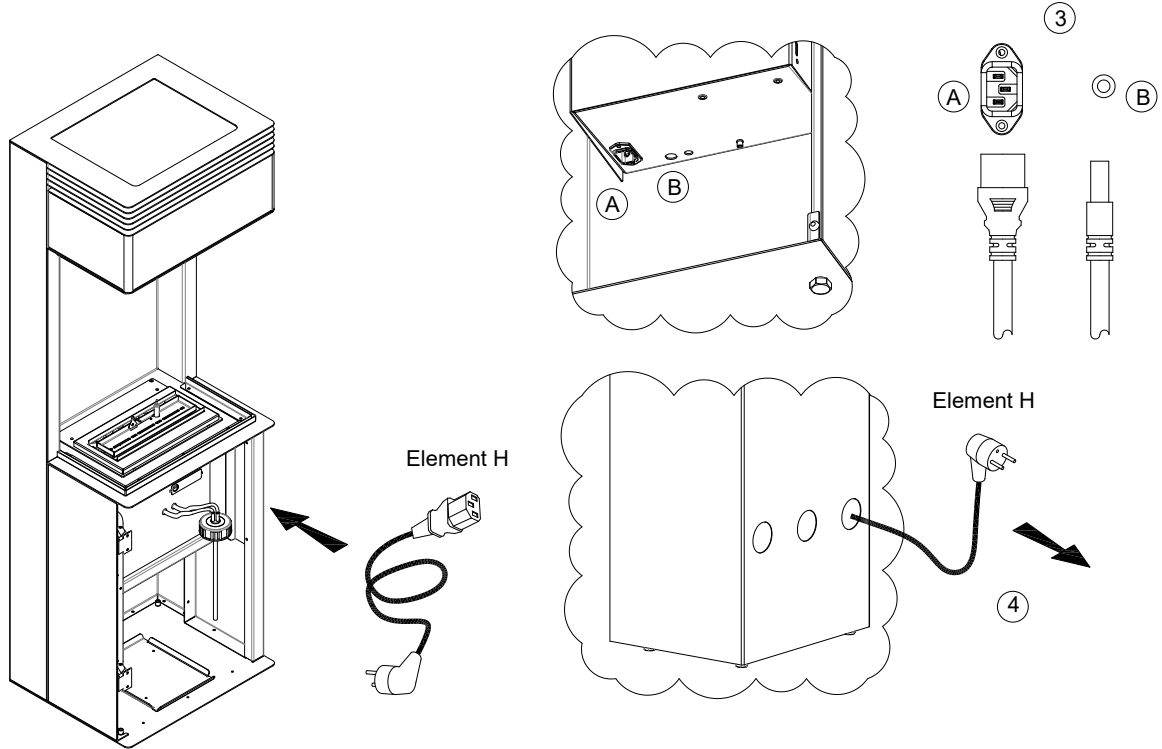

EN	Place the fuel container in place and screw on the cap with the fuel hoses.
DE	Stellen Sie den Kraftstoffbehälter an seinen Platz und schrauben Sie den Deckel mit den Kraftstoffschläuchen auf.
ES	Coloque el recipiente de combustible en su sitio y enrosque el tapón con las mangueras de combustible.
FR	Mettez le réservoir de carburant en place et vissez le bouchon avec les tuyaux de carburant.
SE	Placera bränslebehållaren på plats och skruva på locket med bränsleslangarna.
DK	Placer brændstofbeholderen på plads, og skru låget på med brændstofslangerne.
PL	Umieść kontener z paliwem na miejscu i przykręć korek z wężykami paliwowymi.
NO	Sett brennstoffbeholderen på plass og skru på lokket med brennstoffslangene.

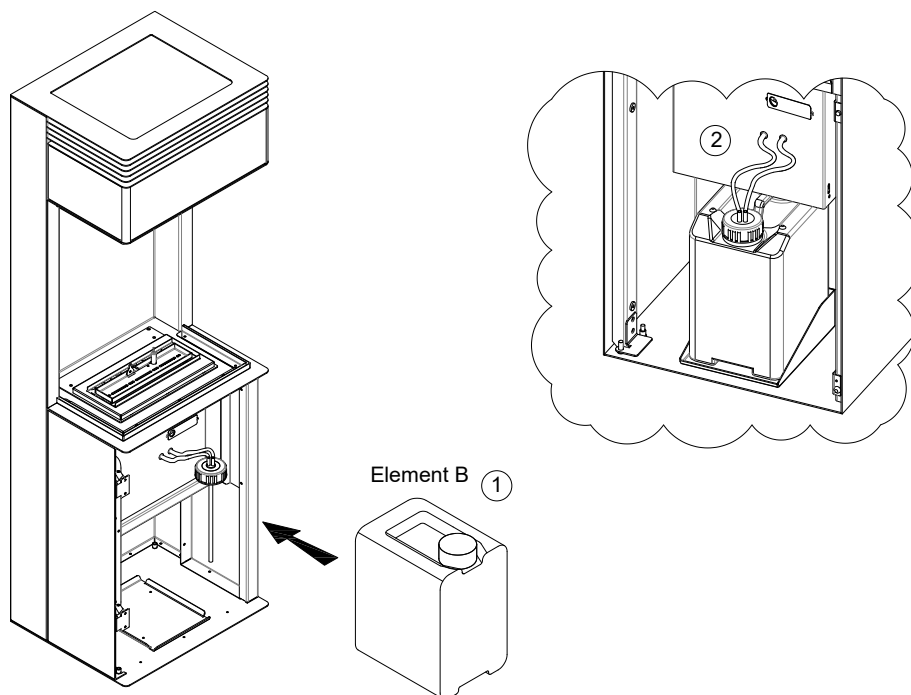



EN	Install the bracket J1 to the wall and J2 to the back wall of the fireplace using added bolts. Lift the fireplace and place it on the wall bracket. Attention! The fireplace must stand on legs and not hang.
DE	Montieren Sie die Halterung J1 an der Wand und J2 an der Rückwand des Kamins mit zusätzlichen Schrauben. Heben Sie die Feuerstelle an und setzen Sie sie auf die Wandhalterung. Achtung! Die Feuerstelle muss auf Beinen stehen und darf nicht hängen.
ES	Instale el soporte J1 en la pared y el J2 en la pared trasera del hogar utilizando los pernos añadidos. Levante el hogar y colóquelo sobre el soporte mural. Atención. El hogar debe apoyarse sobre patas y no colgar.
FR	Installez le support J1 au mur et J2 au mur arrière du foyer à l'aide des boulons ajoutés. Soulevez le foyer et placez-le sur le support mural. Attention ! Le foyer doit reposer sur des pieds et ne pas être suspendu.
SE	Montera konsolerna J1 mot väggen och J2 mot eldstadens bakre vägg med hjälp av tillsatsbultar. Lyft upp eldstaden och placera den på väggfästet. Observera! Eldstaden måste stå på ben och får inte hänga.
DK	Monér beslaget J1 på væggen og J2 på pejsens bagvæg med de ekstra bolte. Løft pejsen, og placer den på vægbeslaget. Vær opmærksom på dette! Pejsen skal stå på ben og ikke hænge.
PL	Zamontować wspornik J1 do ściany i J2 do tylnej ściany kominka za pomocą dodanych śrub. Podnieś kominek i umieść go na wsporniku ściennym. Uwaga!!! Kominek musi stać na nóżkach, a nie wisieć.
NO	Monter braketten J1 på veggen og J2 på peisens bakvegg ved hjelp av de ekstra boltene. Løft peisen og plasser den på veggbraketten. Vær oppmerksom på dette! Peisen må stå på ben og ikke henge.

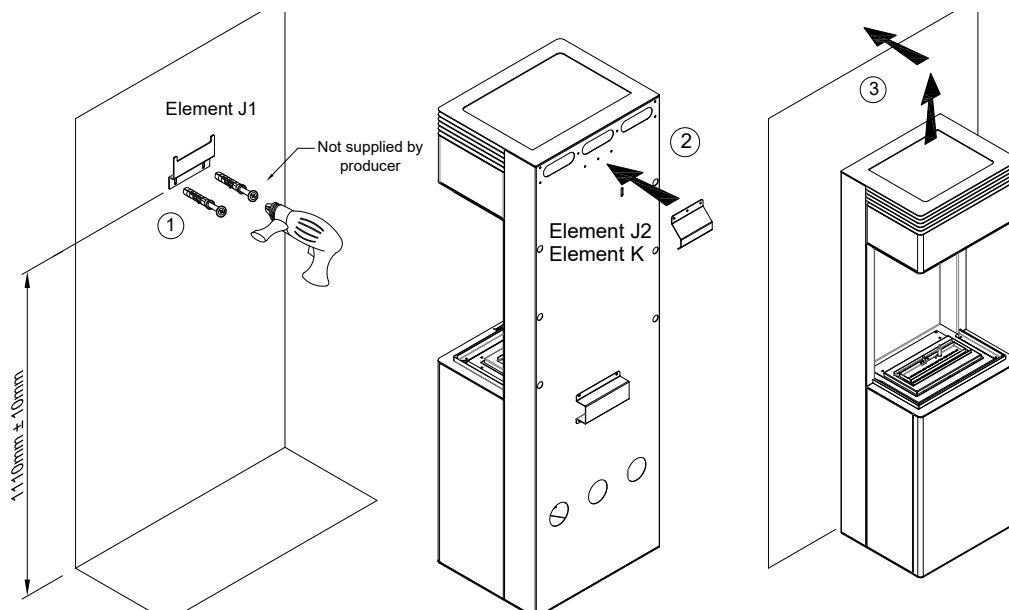

EN	Close the door. Level the appliance by adjusting the appliance feet.
DE	Schließen Sie die Tür. Nivellieren Sie das Gerät durch Verstellen der Gerätefüße.
ES	Cierre la puerta. Nivele el aparato ajustando las patas.
FR	Fermez la porte. Mettez l'appareil à niveau en réglant les pieds de l'appareil.
SE	Stäng dörren. Ställ apparaten i våg genom att justera apparatens fötter.
DK	Luk døren. Stil apparatet i vater ved at justere apparatets fødder.
PL	Zamknąć drzwi. Wypoziomować urządzenie poprzez regulację nóżek urządzenia.
NO	Lukk døren. Sett apparatet i vater ved å justere apparatets føtter.

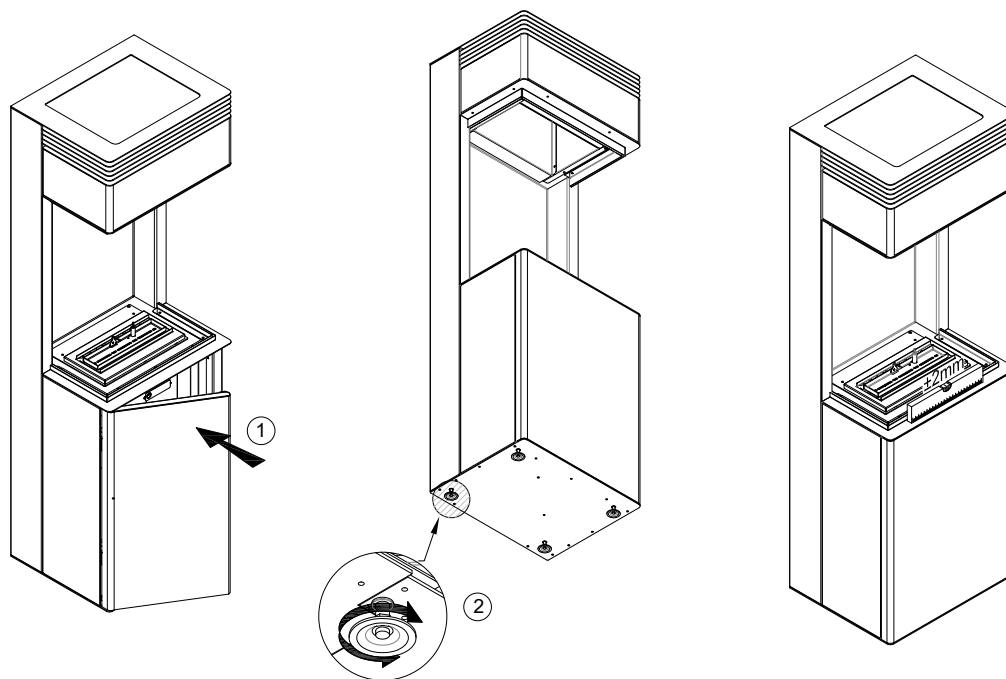

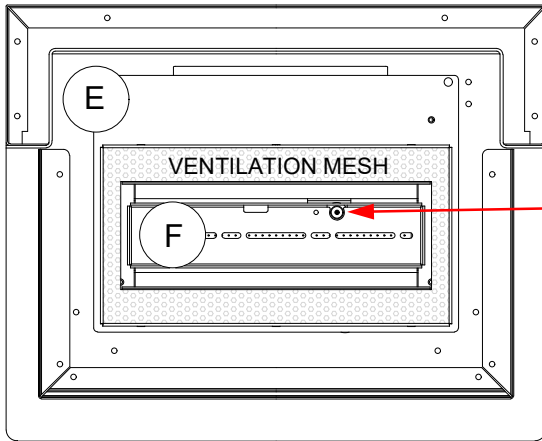

<b>EN</b>	Place the granules (E, F) evenly in the marked area leaving no uncovered area. Use one bag (F) to cover the burner. Distribute the remaining bag (E) around the ventilation mesh. Make sure the granules are not in contact with the filament. Do not place the granules on the <b>(VENTILATION MESH)</b> . Spread the glow fibres (L) along the hearth.
<b>DE</b>	Das Granulat (E, F) an der markierten Stellen gleichmässig verteilen, damit keine freie Lücken entstehen. Ein Beutel (F) ist für die Feuerstelle vorgesehen, die Restlichen Beutel (E) sollten um das Lüftungsnetz rundherum ausgeschüttet werden. Achten Sie darauf, dass das Granulat den Glühdraht nicht berührt. Geben Sie das Granulat nicht direkt auf das Lüftungsnetz <b>(VENTILATION MESH)</b> . Verteilen Sie die Glühfasern (L) auf der Feuerstelle.
<b>ES</b>	Distribuya los gránulos (E, F) uniformemente en el lugar marcado, sin dejar espacios. Se debe usar 1 bolsa (F) para el hogar, las bolsas restantes (E) se deben verter alrededor de la red de ventilación. Asegúrese de que los gránulos no toquen el filamento. No coloque los gránulos directamente sobre la malla de ventilación <b>(VENTILATION MESH)</b> . Extender las fibras incandescentes (L) a lo largo del hogar.
<b>FR</b>	Répartir les granulés (E, F) uniformément sur l'endroit marqué, sans laisser d'espace. 1 sac (F) doit être utilisé pour le foyer, les sacs restants (E) doivent être versés autour du réseau de ventilation. Assurez-vous que les granulés ne touchent pas le filament. Ne placez pas les granulés directement sur la maille de ventilation <b>(VENTILATION MESH)</b> . Répartir les fibres incandescentes (L) le long du foyer.
<b>SE</b>	Placera granulatet (E, F) jämnt fördelat i det markerade området så att inget område lämnas utan täckning. Använd en påse (F) för att täcka brännaren. Fördela resterande påse (E) runt ventilationsnätet. Se till att granulatet inte kommer i kontakt med glödtråden. Placera inte granulatet på <b>(VENTILATIONSMASKEN)</b> . Sprid glödfibrerna (L) längs eldstaden.
<b>DK</b>	Placer granulatet (E, F) jævnt i det markerede område, så der ikke er noget udækket område. Brug den ene pose (F) til at dække brænderen. Fordel den resterende pose (E) rundt om ventilationsnettet. Sørg for, at granulatet ikke kommer i kontakt med glødetråden. Placer ikke granulatet på <b>(VENTILATIONSMASKEN)</b> . Spred glødefibre (L) ud over ildstedet.
<b>PL</b>	Rozłóż równomiernie granulat (E, F) w oznaczonym miejscu nie zostawiając wolnych przestrzeni. 1 worek (F) przeznacz na palenisko, a jeden (E) wysyp dookoła siatki wentylacyjnej. Zwróć uwagę aby granulat nie dotykał żarnika. Nie umieszczaj granulatu bezpośrednio na siatce wentylacyjnej <b>(VENTILATION MESH)</b> . Rozłóż włosie żarzące (L) wzdłuż paleniska.
<b>NO</b>	Plasser granulatet (E, F) jevnt på det markerte området, slik at det ikke er noe udekket område. Bruk én pose (F) til å dekke brenneren. Fordel den resterende posen (E) rundt ventilasjonsnettet. Pass på at granulatet ikke kommer i kontakt med glødetråden. Ikke plasser granulatet på <b>(VENTILASJONSMASKEN)</b> . Spred glødefibre (L) langs ildstedet.

EN	<b>NOTE!</b> Make sure the device is turned off and the glass shields have cooled down to room temperature. Place the shield so the top edge fits in the top frame space, then place its bottom edge in the bottom frame space. Lower the glass shield vertically down. Proceed with the remaining glass shields.
DE	<b>ACHTUNG!</b> Stellen Sie sicher, dass das Gerät ausgeschaltet ist und die Glasscheiben auf Raumtemperatur abgekühlt sind. Setzen Sie das Glas so ein, dass seine Oberkante in entsprechenden Profil eingeführt werden kann. Richten Sie das Glas, dass sich sein unterer Teil genau über dem unteren Profil befindet. Stellen Sie das Glas so ein, dass es gerade nach unten zeigt. Machen Sie dasselbe mit den anderen Glasscheiben.
ES	<b>¡ATENCIÓN!</b> Asegúrese de que el dispositivo esté apagado y que los vidrios estén a temperatura ambiente. Coloque el vidrio de modo que su borde superior quede en el perfil adecuado. Dirija el vidrio para que su parte inferior quede exactamente por encima del perfil inferior. Coloque el vidrio con él apuntando hacia abajo. Haz lo mismo con los otros vidrios
FR	<b>ATTENTION!</b> Assurez-vous que l'appareil est éteint et que les verres sont à température ambiante. Positionnez la vitre de manière à ce que son bord supérieur soit dans le bon profil. Dirigez le verre de sorte que son fond soit exactement au-dessus du profil inférieur. Placez le verre avec celui-ci pointant vers le bas. Faites de même avec les autres verres
SE	<b>OBS!</b> Se till att enheten är avstängd och att glassköldarna har svalnat till rumstemperatur. Placera skölden så att den övre kanten passar i det övre ramutrymmet och placera sedan den nedre kanten i det nedre ramutrymmet. Sänk ned glasskivan vertikalt. Fortsätt med de återstående glassköldarna.
DK	<b>BEMÆRK:</b> Sørg for, at enheden er slukket, og at glasskærmene er afkølet til stuetemperatur. Placer skærmen, så den øverste kant passer i det øverste rammeområde, og placer derefter den nederste kant i det nederste rammeområde. Sænk glasskiven lodret. Fortsæt med de resterende glasskærme.
PL	<b>UWAGA!</b> Upewnić się, że urządzenie jest wyłączone, a szyby są wystudzone do temperatury pokojowej. Umieść szybę tak aby jej górna krawędź znalazła się w przeznaczonym do tego profilu. Skieruj szybę tak aby jej dolna część znalazła się dokładnie nad dolnym profilem. Umieść szybę kierując ją pionowo w dół. Postępuj analogicznie z pozostałymi szybami.
NO	<b>MERK:</b> Sørg for at enheten er slått av og at glassplatene er avkjølt til romtemperatur. Plasser glassplaten slik at den øverste kanten passer i det øverste rammeområdet, og plasser deretter den nederste kanten i det nederste rammeområdet. Senk glassplaten loddrett ned. Fortsett med de resterende glassplatene.

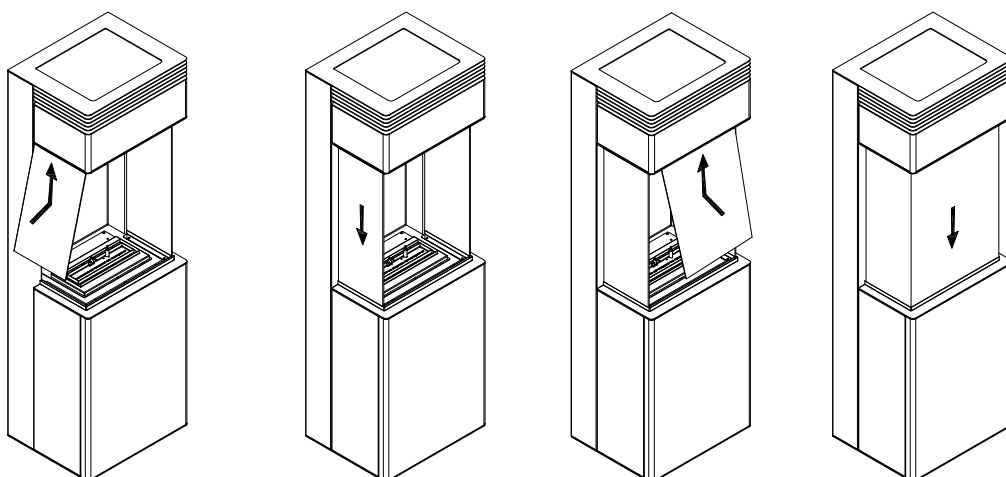

EN	Warning! hot air outlet, do not place any objects on the ventilation grid of the fireplace.
DE	Achtung: Heißluftauslass, keine Gegenstände auf das Lüftungsgitter des Kamins stellen.
ES	Precaución: salida de aire caliente, no colocar objetos en la rejilla de ventilación de la chimenea.
FR	Attention : sortie d'air chaud, ne pas placer d'objets sur la grille de ventilation du foyer.
SE	Varning! varmluftsutsläpp, placera inga föremål på eldstadens ventilationsgaller.
DK	Advarsel. På grund af udslip af varm luft må der ikke placeres genstande på pejsens ventilationsgitter.
PL	Uwaga! Wylot gorącego powietrza, nie umieszczaj żadnych przedmiotów na siatce wentylacyjnej kominka.
NO	Advarsel: På grunn av varmluftsutslipp må du ikke plassere gjenstander på peisens ventilasjonsgitter.

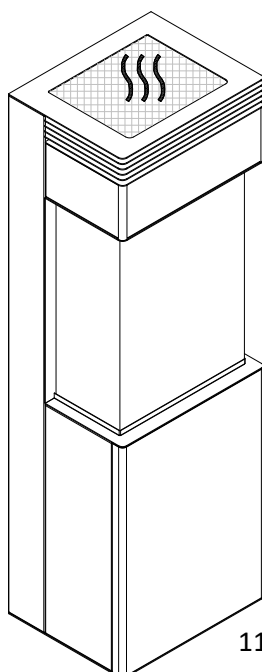

**WARNING!**  
Hot surface!



**Do not put**  
any items!

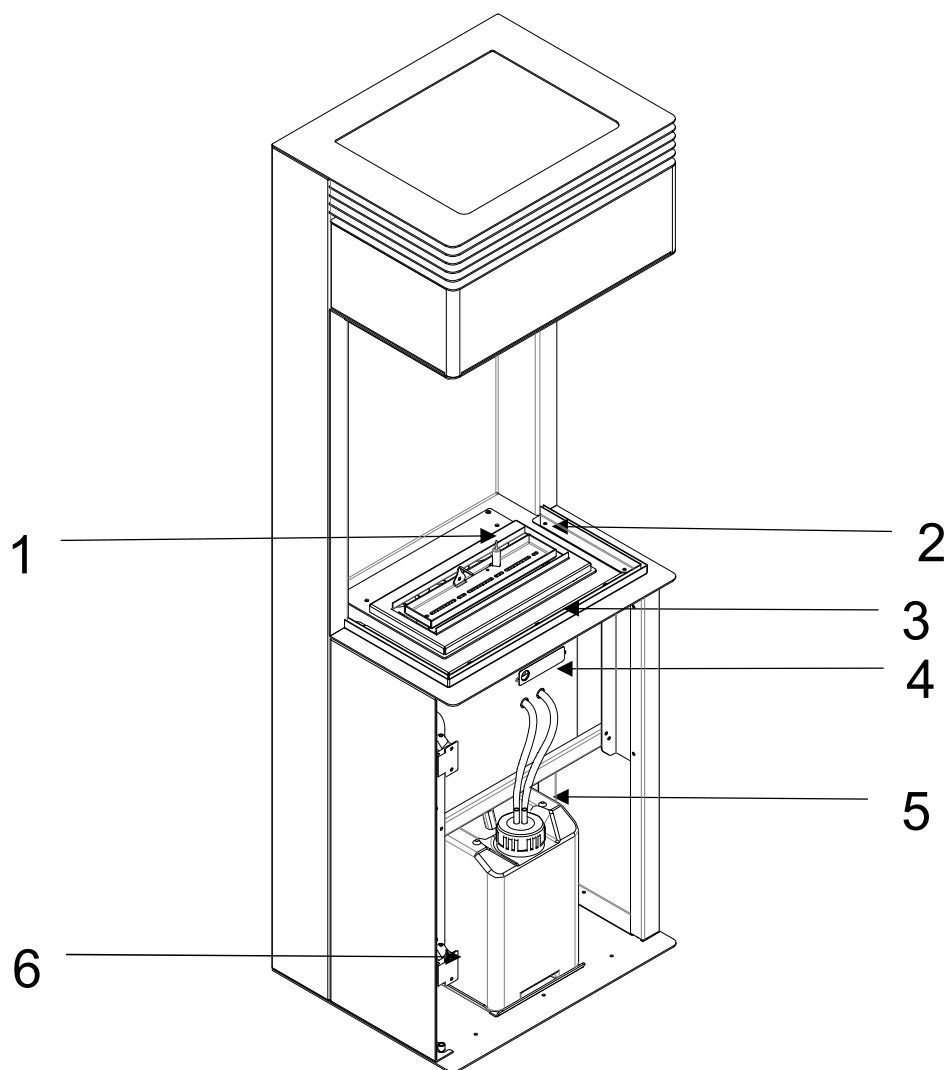

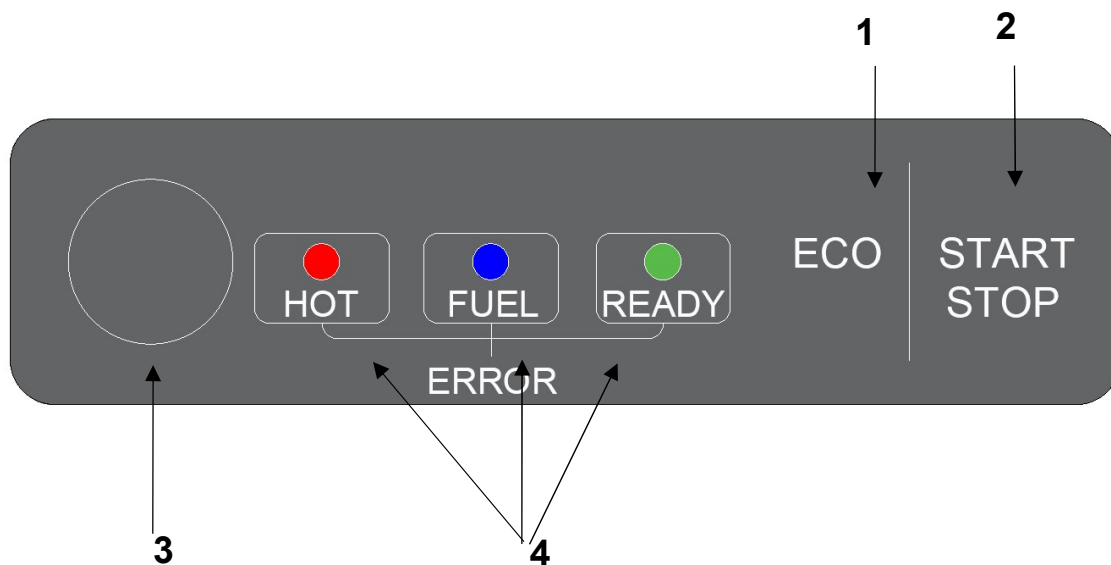

EN	DE	ES	FR
1. Filament	1. Glühelement	1. Filamento	1. Filament
2. Burner	2. Feuerungsleiste	2. Quemador	2. Foyer
3. Device surface	3. Feuerungsrost	3. Tapa de la chimenea	3. Brûleur
4. Control panel	4. Bedienpanel	4. Panel de control	4. Panneau de commande
5. Cap with a pumping hose	5. Schlauch mit Verschluss	5. Manguera de la bomba	5. Bouchon avec un tuyau de pompage
6. Fuel container	6. Brennstofftank	6. El depósito de combustible	6. Conteneur de carburant
SE	DK	PL	NO
1. Filament	1. Filament	1. Żarnik	1. Filament
2. Brännare	2. Brænder	2. Palenisko	2. Brenner
3. Enhetens yta	3. Enhedens overflade	3. Ruszt	3. Enhetens overflate
4. Kontrollpanel	4. Kontrolpanel	4. Panel sterowania	4. Kontrollpanel
5. Lock med pumpslang	5. Dæksel med pumpeslange	5. Wąż pompy z nakrętką	5. Lokk med pumpeslange
6. Bränslebehållare	6. Brændstofbeholder	6. Zbiornik paliwa	6. Beholder for drivstoff



EN	DE	ES	FR
<ol style="list-style-type: none"> <li>1. ECO mode</li> <li>2. Flame ignition / flame extinguishing</li> <li>3. Service socket</li> <li>4. Control diodes</li> </ol>	<ol style="list-style-type: none"> <li>1. ECO Modus</li> <li>2. Schaltet den Kamin ein / aus</li> <li>3. Servicesteckdose</li> <li>4. Kontroll-Dioden</li> </ol>	<ol style="list-style-type: none"> <li>1. Modo Eco</li> <li>2. Encendido / extinción de fuego</li> <li>3. Toma de servicio</li> <li>4. Diodos de control</li> </ol>	<ol style="list-style-type: none"> <li>1. Mode ECO</li> <li>2. Allumage / extinction de la flamme</li> <li>3. Fente de service</li> <li>4. Diodes de contrôle</li> </ol>
SE	DK	PL	NO
<ol style="list-style-type: none"> <li>1. ECO-läge</li> <li>2. Tändning/släckning av flamma</li> <li>3. Serviceuttag</li> <li>4. Styrдиодer</li> </ol>	<ol style="list-style-type: none"> <li>1. ECO-tilstand</li> <li>2. Flammetænding/flammeslukning</li> <li>3. Serviceudtag</li> <li>4. Kontrolldioder</li> </ol>	<ol style="list-style-type: none"> <li>1. Tryb ECO</li> <li>2. Odpalenie / wygaszenie płomienia</li> <li>3. Gniazdo serwisowe Diody kontrolne</li> </ol>	<ol style="list-style-type: none"> <li>1. ECO-modus</li> <li>2. Flammetennelse/slukking av flamme</li> <li>3. Serviceuttak</li> <li>4. Kontrolldioder</li> </ol>

	<b>EN</b> Diods OFF / <b>DE</b> Dioden ausgeschaltet / <b>ES</b> Diodos apagados / <b>FR</b> Diodes éteintes / <b>SE</b> Dioder AV / <b>DK</b> Dioder slukket / <b>PL</b> Diody wyłączone / <b>NO</b> Dioder AV
	<b>EN</b> Diods ON / <b>DE</b> Dioden eingeschaltet / <b>ES</b> Diodos encendidos / <b>FR</b> Diodes allumées / <b>SE</b> Dioder PÅ / <b>DK</b> Dioder TÆNDT / <b>PL</b> Diody włączone / <b>NO</b> Dioder PÅ
	<b>EN</b> Blinking diodes / <b>DE</b> Blinkende Dioden / <b>ES</b> Diodos parpadeantes / <b>FR</b> Diodes clignotante / <b>SE</b> Blinkande dioder / <b>DK</b> Blinkende dioder / <b>PL</b> Diody migające / <b>NO</b> Blinkende dioder

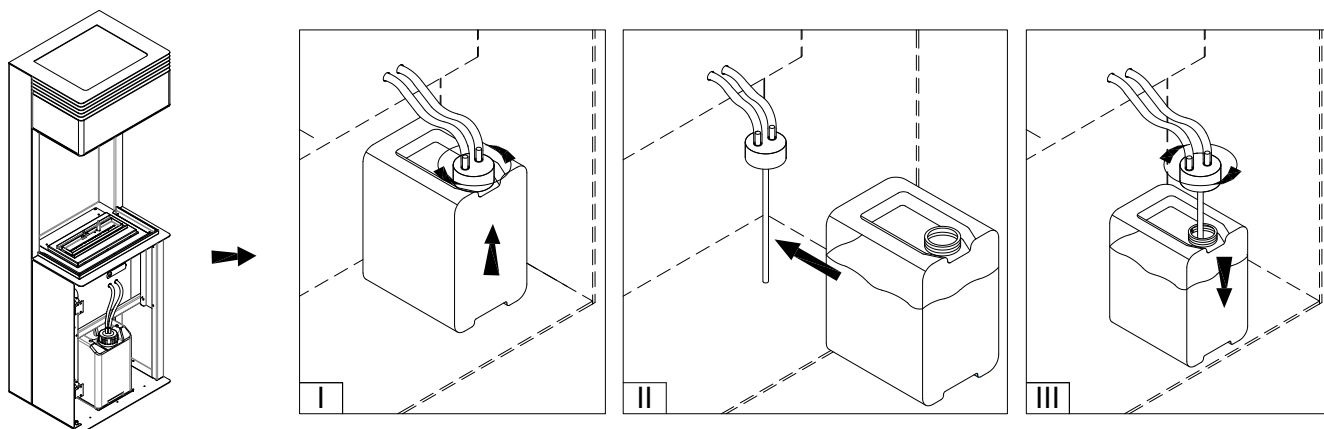

## REPLACING FUEL CONTAINER

1. If the fuel container is empty (  ), unscrew the cap with the pumping hose and remove the container from the holder (  ) (I).
2. Insert a full fuel container with a cap removed (  ) (II).
3. Screw the cap with the pumping hose back on (III).



## FLAME IGNITION

The green diode (  ) indicates that the device is ready to ignite the flame.

Press and hold **START** for 3 seconds. Flame ignition will take 2-10 minutes (  ). The smell of ethanol vapours can be present during the ignition. The diode **READY** off (  ) indicates that the flame has been ignited and the device reached the working temperature.

## FLAME HEIGHT REGULATION

After 3 min, press **ECO** to lower the flame (two sound signals). Press **ECO** again to increase the flame height (one sound signal).

**ATTENTION!** In case the device temperature is too high, the flame will be automatically lowered (**ECO**) and the height regulation blocked. If the temperature keeps increasing, the device will be turned off.

## FLAME EXTINGUISHING

Press **STOP** to extinguish the flame (sound signal +  ).

You can ignite the flame again when the device is cooled – the green diode **READY** (  ).









## FAST START

The **FAST START** offers faster flame ignition (when the device is ready (  ), the power consumption is 60 W higher). The function is enabled by default.

To disable **FAST START**, press and hold **ECO** for 10 seconds (four sound signals). To enable the function, press and hold **ECO** for 10 seconds (two sound signals).

## TROUBLESHOOTING

Some alarms are accompanied by a sound signal. Press **START/STOP** to mute.

Lp.	DIODES	SOLUTION <i>(contact the Service Department if the solution does not eliminate the error)</i>
1.		The device is being cooled. Wait for the green diode  .
2.		The device run out of fuel while operating. The device is being cooled. Wait for the red diode to turn off. Refill the tank.
3.		An internal fuel spill occurred. Disconnect the pump. Wipe the visible liquid and wait for min. 1 hour. Press and hold <b>ECO</b> on the control panel for 10 seconds. If the error is not eliminated, wait for min. 24 hours.
		If the error occurred during flame ignition, it means that the ignition time has been exceeded. Press and hold <b>ECO</b> on the control panel for 10 seconds.
4.		Device error. Press and hold <b>ECO</b> on the control panel for 10 seconds.
5.		Tank overfilled. Contact the Service Department.
6.		Room temperature too low (<10°C) or device error. Increase the room temperature. Press and hold <b>ECO</b> on the control panel for 10 seconds. Wait for the green diode  .
7.		Device overheat. Please contact service department.



**FUEL** - Use only ethanol fuel produced from plants in the process of two-time alcohol distillation consisting of 95-96.6% ethanol by volume. Fanola is the recommended fuel with pharmacological purity.

DO NOT USE SYNTHETIC PETROLEUM BASED FUELS AS THEY ARE CONTAMINATED, EMIT UNPLEASANT ODORS AND CAN DAMAGE THE FIREPLACE! DO NOT USE FUELS CONTAINING 100% ETHANOL BY VOLUME, GEL, OR AROMATIC FUELS!

**CLEANING** – Clean with a damp cloth and delicate detergents, only when the device is turned off and cooled.

**SERVICE** – Keep the provided USB cable for service. Reach out to us at [www.termatech.com](http://www.termatech.com).

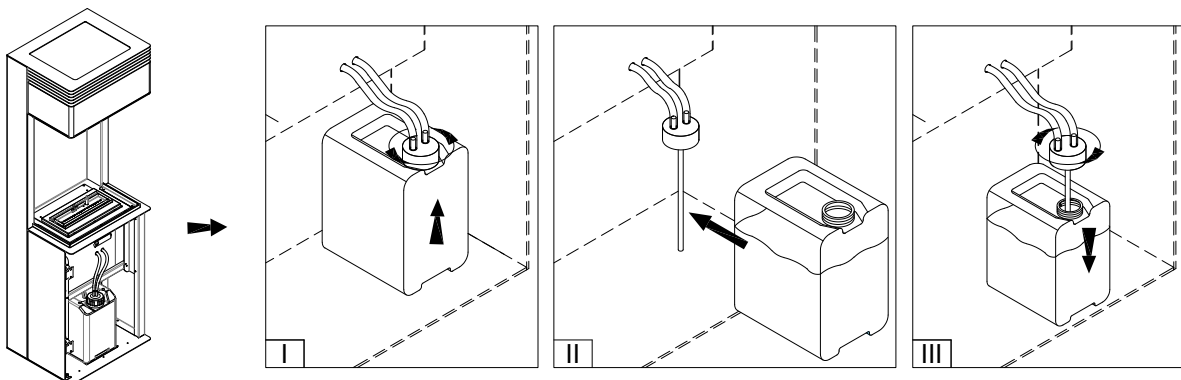

## BRENNSTOFFNACHFÜLLEN

1. Ist der Brennstofftank leer (  ), nehmen Sie den Behälter aus dem Schrank heraus (  ) (I).
2. Ersetzen Sie den leeren Behälter durch einen neuen (  ) (II).
3. Schrauben Sie den Verschluss an dem neuen Tankbehälter zu (III).



## FLAMMENZÜNDUNG

Die grüne Diode  bedeutet, dass der Kamin betriebsbereit ist.

Drücken Sie **START** für 3 Sekunden. Die Flamenzündung dauert 2-10 Minuten (  ). In dieser Zeit kann der Geruch von Kraftstoffdämpfen zu spüren sein. Die ausgeschaltete Diode **READY** (  ) bedeutet, dass die Flamme gezündet wurde und der Kamin die Betriebstemperatur erreicht hat.



## REGULIERUNG DER FLAMMENHÖHE

Wenn die Flamme brennt, drücken Sie **ECO**, um die Flammenhöhe zu verringern (zwei Signaltöne).  
Um die Flammenhöhe zu vergrößern, drücken Sie noch mal **ECO** (ein Signalton).

**ACHTUNG!** Falls die Temperatur des Gerätes zu hoch ansteigt, wird die Flammenhöhe automatisch verringert (**ECO**), und die Regulierung der Flammenhöhe wird nicht mehr möglich. Falls die Temperatur wieder ansteigen wird, wird der Kamin automatisch ausgeschaltet.

## FLAMMENAUSLÖSCHUNG

Um die Flamme auszulöschen, drücken Sie **STOP** (es wird ein Signalton zu hören sein + ).

Die erneute Inbetriebnahme ist erst nach Abkühlung des Kamins möglich.– grüne Diode **READY** ().























## FAST START

Die Funktion **FAST START** ermöglicht schnelle Flammenzündung (Energieverbrauch im Standby-Modus für Flammenzündung () und ist um ca. 60 W höher). Diese Funktion ist fabrikmäßig eingeschaltet.

Um **FAST START** einzuschalten, drücken Sie **ECO** für 10 Sekunden (vier Signaltöne). Um die Funktion erneut einzuschalten drücken Sie **ECO** in 10 Sekunden (zwei Signaltöne).

## ALARMMELDUNGEN

Manche Fehler werden zusätzlich mit einem Signalton gemeldet. Um den Signalton leiser zu machen, drücken Sie **START/STOP**.

Nr	SIGNALMELDUNGEN	FEHLERBEHEBUNG <i>(Falls der Fehler nicht behoben wurde, setzen Sie sich mit dem Service in Verbindung)</i>
1.	 HOT  FUEL  READY	Der Kamin wird abgekühlt. Bitte warten bis die grüne Diode erscheint.  <b>READY</b> .
2.	 HOT  FUEL  READY	Der Brennstoffbehälter ist leer (wenn der Kamin im Betrieb ist). Das Gerät wird abgekühlt. Bitte warten bis die rote Diode erlischt und den Brennstoff nachfüllen.
3.	 HOT  FUEL  READY	Brennstoffauslauf. Bitte die Brennstoffpumpe vom Gerät trennen. Die Flüssigkeit wischen und mind. 1 Stunde warten. Drücken Sie <b>ECO</b> auf dem Bedienpanel für 10 Sekunden. Falls die Fehlermeldung nicht verschwinden, 24 Stunden warten. Wenn die Fehlermeldung während Flammenzündung erscheint, wurde die Wartezeit auf die Flamme überschritten. Bitte <b>ECO</b> auf dem Bedienpanel für 10 Sekunden drücken.
4.	 HOT  FUEL  READY	Gerätefehler. Bitte <b>ECO</b> auf dem Bedienpanel für 10 Sekunden drücken.
5.	 HOT  FUEL  READY	Der Brennstofftank wurde überflutet. Bitte sich mit dem Service in Verbindung setzen.
6.	 HOT  FUEL  READY	Die Temperatur im Raum ist zu niedrig (<10°C) oder Gerätefehler. Bitte den Raum beheizen. Bitte <b>ECO</b> auf dem Bedienpanel für 10 Sekunden drücken. Warten bis die grüne Diode erscheint  <b>READY</b> .
7.	 HOT  FUEL  READY	Gerät überhitzt. Kontaktieren Sie die Serviceabteilung

**BRENNSTOFF** - Verwenden Sie nur Ethanolkraftstoff, der aus Pflanzen im Prozess der zweimaligen Alkoholdestillation hergestellt wird und aus 95-96,6 Vol.-% Ethanol besteht. Fanola ist der empfohlene Brennstoff mit pharmakologischer Reinheit.



VERWENDEN SIE KEINE SYNTHETISCHEN BRENNSTOFFE AUF ERDÖLBASIS, DA DIESE VERUNREINIGT SIND, UNANGENEHME GERÜCHE ABGEBEN UND DEN KAMIN BESCHÄDIGEN KÖNNEN! VERWENDEN SIE KEINE KRAFTSTOFFE MIT 100 VOL.-% ETHANOL, GEL ODER AROMATISCHE KRAFTSTOFFE!

**REINIGUNG** – Mit einem feuchten Lappen und milden Reinigungsmittel reinigen, nur wenn der Kamin ausgeschaltet und abgekühlt ist.

**SERVICE** – Für Servicezwecke bewahren Sie das mitgelieferte USB-Kabel auf. Kontakt: [www.termatech.com](http://www.termatech.com)



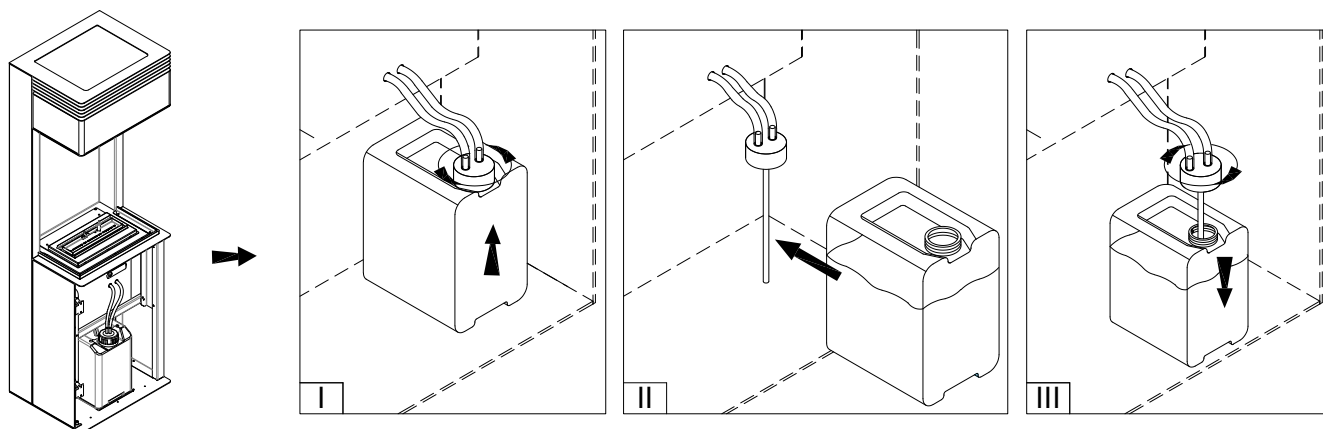

## RELLENO DEL COMBUSTIBLE

1. Cuando el depósito está vacío (  ), desenrosque el tapón de la manguera y retire la bombona de combustible de su soporte (  ) (I).
2. Inserte la bombona de combustible sin conectar la manguera (  ) (II).
3. Arrosque el tapón con la manguera de nuevo (III).



## ENCENDIDO DE LA LLAMA

Diodo verde  significa que el dispositivo está listo para encender la llama.

Presiona **START** por 3 segundos. Encender la llama tarda de 2 a 10 minutos (  ). Durante este tiempo, se puede sentir el olor de los vapores de combustible. Diodo **READY** apagado (  ) informa que la llama se ha encendido y que el dispositivo ha alcanzado la temperatura de funcionamiento.

## REGULACIÓN DE LA ALTURA DE LLAMA

Cuando se enciende la llama, presione el botón **ECO** para disminuir su altura (dos pitidos). Presione el botón **ECO** nuevamente para aumentar la altura de la llama (solo un pitido).

**ATENCIÓN!** Si la temperatura del dispositivo es demasiado alta, la altura de la llama se reducirá automáticamente (**ECO**) y se bloqueará la posibilidad de su regulación. Si la temperatura continúa aumentando, el dispositivo se apagará.

## APAGAR LA LLAMA

Para apagar la llama, presione **STOP** (solo un pitido +  ).

Reactivación de la llama solo es posible después de que el dispositivo se haya enfriado: el diodo verde **READY** (  ).

## FAST START

La función de **FAST START** permite un encendido más rápido de la llama (consumo de energía en el modo de espera para encender la llama (  ) es aproximadamente 60 W más alto). La función está habilitada por defecto.

Para apagar **FAST START**, presione el botón **ECO** durante 10 segundos (cuatro pitidos). Para reactivar la función, presione el botón **ECO** durante 10 segundos (dos pitidos).

## MENSAJES DE ALARMA

Algunos mensajes van acompañados de una señal audible. Para silenciarlo, presione **START / STOP**.

Lp.	DIODOS DE PANEL DE CONTROL	PROCEDIMIENTO <i>(contacte al servicio si el procedimiento recomendado no elimina el error)</i>
1.	HOT FUEL READY	El dispositivo está frío. Espere a que aparezca el diodo verde  .
2.	HOT FUEL READY	No hubo combustible durante la operación. El dispositivo está frío. Espere a que el diodo rojo se apague. Repostar combustible
3.	HOT FUEL READY	El combustible se ha derramado en el dispositivo. Desconecte la bomba de combustible. Limpie el líquido visible y espere min. 1 hora. Presione el botón <b>ECO</b> en panel de control por 10 segundos. Si el mensaje no ha desaparecido, espere min. 24 horas.
		El mensaje que se muestra durante la activación de la llama significa que se ha excedido el tiempo de espera de la llama. Presione el botón <b>ECO</b> en panel de control por 10 segundos.
4.	HOT FUEL READY	. Error del dispositivo Presione el botón <b>ECO</b> en panel de control por 10 segundos.
5.	HOT FUEL READY	El tanque ha sido derramado. Contacta el servicio
6.	HOT FUEL READY	La temperatura ambiente es muy baja (<10 ° C) o el error del dispositivo. Calienta la habitación. Presione el botón <b>ECO</b> en panel de control por 10 segundos.
		Espera a que aparezca el diodo verde  .
7.	HOT FUEL READY	Sobrecalentamiento del dispositivo. Ponte en contacto con servicio postventa

**COMBUSTIBLE** - Use solo combustible de etanol producido a partir de plantas en el proceso de destilación de alcohol dos veces que consta de 95-96,6% de etanol por volumen. Fanola es el combustible recomendado con pureza farmacológica.

¡NO USE COMBUSTIBLES SINTÉTICOS A BASE DE PETRÓLEO YA QUE ESTÁN CONTAMINADOS, EMITEN OLORES DESAGRADABLES Y PUEDEN DAÑAR LA CHIMENEA! ¡NO UTILICE COMBUSTIBLES QUE CONTENGAN 100 % DE ETANOL POR VOLUMEN, GEL O COMBUSTIBLES AROMÁTICOS!

**LIMPIEZA** - Limpie con un paño húmedo y un detergente suave cuando el aparato esté apagado y enfriado.

**SERVICIO** - conserve el cable USB incluido para realizar el servicio. Correo electrónico de contacto [www.termatech.com](http://www.termatech.com)

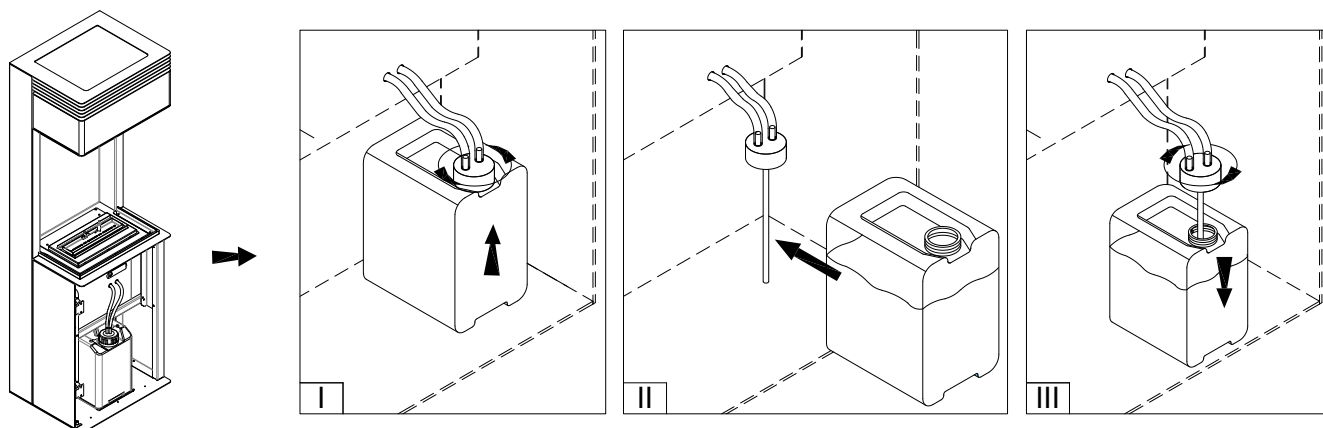

## RAVITAILLEMENT DU CARBURANT

1. Si le réservoir de carburant est vide ( ), dévisser le bouchon avec le tuyau de pompage et retirer le réservoir du support. ( ) (I).
2. Insérez le réservoir de carburant plein avec son bouchon enlevé ( ) (II).
3. Revisez le bouchon avec le tuyau de pompage. (III).



## ALLUMAGE DE LA FLAMME

La diode verte  signifie que l'appareil est prêt à démarrer la flamme.

Appuyez sur **START** pendant 3 secondes. Le démarrage de la flamme prend de 2 à 10 minute (). Pendant ce temps, l'odeur des vapeurs de carburant peut être ressentie. La diode **READY** éteinte () signifie que la flamme a été allumée et que l'appareil a atteint la température de fonctionnement.

## RÉGLAGE DE LA HAUTEUR DE FLAMME

Lorsque la flamme est allumée, appuyez sur le bouton **ECO** pour diminuer sa hauteur (deux bips). Appuyez à nouveau sur le bouton **ECO** pour augmenter la hauteur de la flamme (bip unique).

**ATTENTION!** Si la température de l'appareil est trop élevée, la hauteur de la flamme sera automatiquement réduite (**ECO**), et son réglage est bloqué. Si la température continue d'augmenter, l'appareil s'éteint.

## ÉTEINDRE LA FLAMME

Pour éteindre la flamme, appuyez sur **STOP** (bip unique + ).

Le rallumage de la flamme n'est possible qu'après le refroidissement de l'appareil - la diode verte **READY** ().























## FAST START

La fonction **FAST START** permet un allumage plus rapide de la flamme (consommation d'énergie en mode veille pour allumer la flamme () est environ 60 W plus haut). La fonction est activée par défaut.

Pour désactiver **FAST START**, appuyez sur le bouton **ECO** pendant 10 secondes (quatre bips). Pour réactiver la fonction, appuyez sur le bouton **ECO** pendant 10 secondes (deux bips).

## MESSAGES D'ALARME

Certains messages sont accompagnés d'un signal sonore. Pour le couper, appuyez sur **START / STOP**.

Lp.	DIODES DE PANNEAU DE COMMANDE	PROCÉDURE (contactez le service si la procédure recommandée n'élimine pas l'erreur)
1.	  	L'appareil est refroidi. Attendez que la diode verte apparaisse  .
2.	  	Il n'y avait pas de carburant pendant le fonctionnement. L'appareil est refroidi. Attendez que la diode rouge s'éteigne. Faire le plein.
3.	  	Le carburant s'est répandu dans l'appareil. Débrancher la pompe à carburant. Essayez le liquide visible et attendez min. 1 heure Appuyez sur le bouton <b>ECO</b> sur le panneau de commande pendant 10 secondes. Si le message n'a pas disparu, veuillez patienter Min. 24 heures
		Le message affiché pendant le démarrage de la flamme signifie que le temps d'attente pour la flamme a été dépassé. Appuyez sur le bouton <b>ECO</b> pendant 10 secondes.
4.	  	Erreur du dispositif. Appuyez sur le bouton <b>ECO</b> sur le panneau de commande pendant 10 secondes.
5.	  	Le réservoir a été débordé. Contactez le service.
6.	  	Température ambiante trop basse (<10 ° C) ou erreur de l'appareil. Réchauffez la pièce. Appuyez sur le bouton <b>ECO</b> sur le panneau de commande pendant 10 secondes. Attendez que la diode verte apparaisse  .
7.	  	Surchauffe de l'appareil Contactez le SAV



**CARBURANT** - Utilisez uniquement du carburant à l'éthanol produit à partir de plantes dans le processus de distillation d'alcool en deux temps composé de 95 à 96,6% d'éthanol en volume. Fanola est le carburant recommandé avec une pureté pharmacologique.

**N'UTILISEZ PAS DE COMBUSTIBLES À BASE DE PÉTROLE SYNTHÉTIQUE CAR ILS SONT CONTAMINÉS, ÉMETTENT DES ODEURS DÉSAGRÉABLES ET PEUVENT ENDOMMAGER LE FOYER ! N'UTILISEZ PAS DE CARBURANTS CONTENANT 100 % D'ÉTHANOL EN VOLUME, DE GEL OU DE CARBURANTS AROMATIQUES !**

**NETTOYAGE** - Nettoyer avec un chiffon humide et un détergent doux lorsque l'appareil est éteint et refroidi.

**SERVICE** - Conservez le câble USB fourni pour le service. Contactez par e-mail [www.termatech.com](http://www.termatech.com)

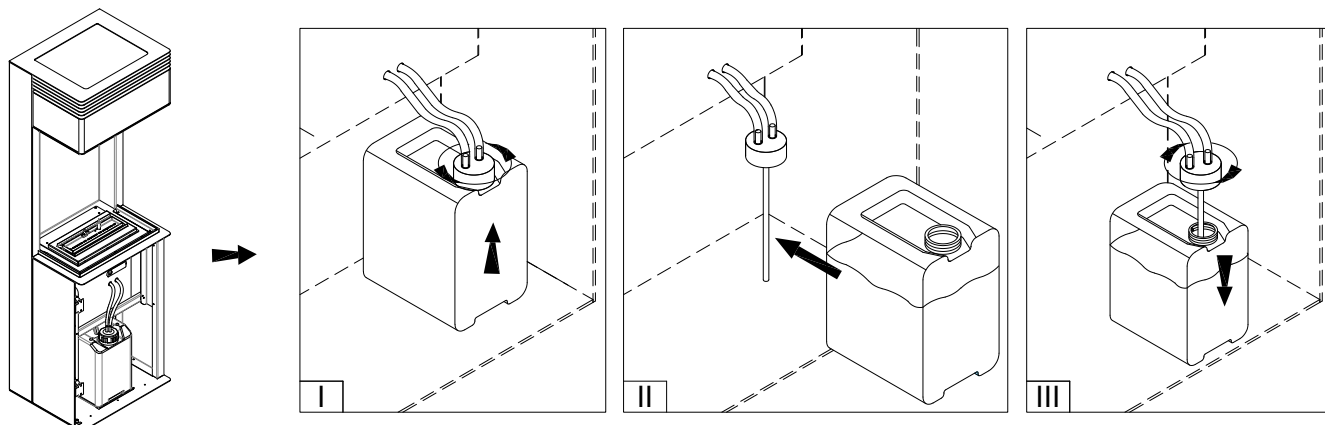

## TANKNINGSPROCESS

1. Om bränsletanken är tom (  ), skruva av locket med påfyllningsröret och dra ut tanken ur huset (  ) (I).
2. Sätt tillbaka den fulla bränsletanken i höljet (  ) (II).
3. Skruva på locket med påfyllningsröret (III).



## TÄNDNING AV FLAMMA

LED-lampan  grön indikerar att enheten är redo att tända lågan.

Tryck på **START** i 3 sekunder. Det tar 2-10 minuter innan lågan syns (  ). Under denna tid kan man känna lukten av bränsleångor. LED-lampan **READY** (  ) släckt indikerar att lågan har antänts och att enheten har uppnått driftstemperatur.

## JUSTERING AV FLAMMANS HÖJD

. När lågan är tänd, tryck på **ECO**-knappen för att minska flamhöjden (två ljudsignaler). Tryck på **ECO**-knappen igen för att öka flamhöjden (en signalton).

**OBSERVERA!** Om apparatens temperatur är för hög reduceras flamhöjden automatiskt (**ECO**) och dess inställning blockeras. Om temperaturen fortsätter att stiga kopplas apparaten från.

## AVSTÄNGNING AV LÅGAN

Tryck på **STOP** (enkel akustisk signal +  ).

En efterföljande start är endast möjlig efter att enheten har svalnat - den gröna **READY** LED (  ).









## FAST START

Med funktionen **FAST START** kan lågan tändas snabbare (strömförbrukningen i standby-läge för att tända lågan (  ) är högre än ca 60 W). Som fabriksinställning är funktionen aktiverad.

För att avaktivera **FAST START**, tryck på **ECO**-knappen i 10 sekunder (fyra ljudsignaler). För att återaktivera funktionen, tryck på **ECO**-knappen i 10 sekunder (två ljudsignaler)..

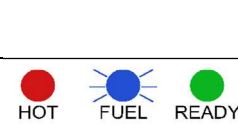
## LARMMEDDELANDEN

Vissa meddelanden åtföljs av en akustisk signal. För att stänga av ljudet, tryck **START / STOP**.

Nr	LED på kontrollpanelen	FÖRFARANDE (kontakta service om den rekommenderade proceduren inte eliminerar felet)
1.		Enheten håller på att svalna. Vänta tills den gröna lysdioden visas.  .
2.		Inget bränsle under drift. Enheten håller på att svalna. Vänta tills den röda LED-lampan slocknar. Fyll på bränsle.
3.		Bränsleläckage. Koppla bort bränslepumpen. Rengör synlig vätska och vänta i min. 1 timme. Tryck på <b>ECO</b> -knappen på manöverpanelen i 10 sekunder. Om meddelandet inte har försvunnit, vänta minst 24 timmar.
		Meddelandet som visas vid start av lågan betyder att väntetiden för lågan har överskridits. Tryck på <b>ECO</b> -knappen på kontrollpanelen i 10 sekunder.
4.		Fel på enheten. Tryck på <b>ECO</b> -knappen på kontrollpanelen i 10 sekunder.
5.		Bränsle läcker ut från tanken. Kontakta serviceavdelningen.
6.		För låg rumstemperatur (<10 °C) eller apparatfel. Värm upp rummet. Tryck på <b>ECO</b> -knappen på kontrollpanelen i 10 sekunder.
		Vänta tills den gröna LED-lampan visas.  .
7.		Överhettning av enheten. Kontakta serviceavdelningen.



**BRÄNSLE** - Använd endast etanolbränsle som framställts av växter i en tvåstegs alkoholdestillationsprocess och som består av 95-96,6 volymprocent etanol. Fanola är det rekommenderade bränslet med farmakologisk renhet.

ANVÄND INTE SYNTETISKA PETROLEUMBASERADE BRÄNSLEN EFTERSOM DE ÄR FÖRORENADE, AVGER OBEHAGLIG LUKT OCH KAN SKADA ELDSTADEN! ANVÄND INTE BRÄNSLEN SOM INNEHÅLLER 100%, GEL ELLER AROMATISKA BRÄNSLEN!

**RENGÖRING** - Rengör med en fuktig trasa och mildt rengöringsmedel när enheten är avstängd och kall.

**SERVIS** - Behåll den medföljande USB-kabeln för underhåll. E-post kontakt [www.termatech.com](http://www.termatech.com)

### UDSKIFTNING AF BRÆNDSTOFTANK

- Hvis brændstoftanken er tom (  ), skru pumpe slangens møtrik af, og fjern tanken fra holderen (  ) (I).
- Placer den fulde brændstoftank uden møtrikken i holderen (  ) (II).
- Skru pumpe slangemøtrikken på brændstoftanken (III).

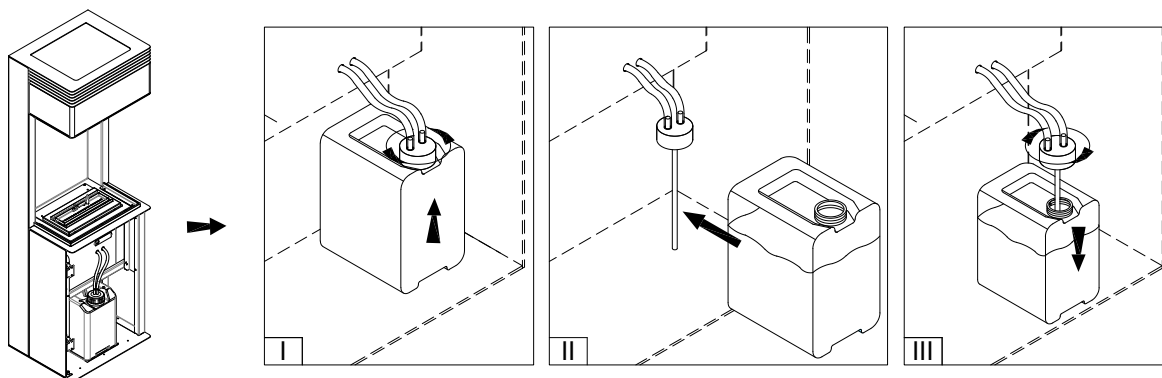

### TÆNDING AF FLAMME

Grøn diode  betyder, at udstyret er klar til at tænde flamme. Tryk på **START** og hold den indtrykket i 3 sekunder.

Tænding af flammen varer 2-10 minutter (  ). Under tænding kan du mærke brændstofdamp lugt. Slukket **READY** (

 ) diode oplyser om, at flammen er tændt og udstyret har nået driftstemperatur.



## JUSTERING AF FLAMMENS HØJDE

Er flammen tændt tryk på **ECO** knappen for at nedsætte dens højde (to lydsignaler). Tryk på **ECO** knappen igen for at øge flammens højde (enkelt lydsignal).

**BEMÆRK!** Bliver udstyrets temperatur for høj nedsættes flammens højde automatisk (**ECO**), og det vil ikke være muligt at justere dens højde. Stiger temperaturen fortsat vil udstyret blive slukket for.

## SLUKNING AF FLAMMEN

For at slukke flammen tryk på **STOP** (enkelt lydsignal + )

Flammen kan først genantændes efter, at udstyret er kølet ned – grøn diode **READY** ()























## HURTIG START

**HURTIG START** funktionen muliggør en hurtigere tænding af flammen (el-forbrug, mens udstyret er klar til tænding af flammen () er ca. 60 W større). Som default-indstilling er funktionen aktiveret.

For at deaktivere **HURTIG START** funktionen tryk på **ECO** knappen og hold den indtrykket i 10 sekunder (fire lydsignaler). For at genaktivere funktionen tryk på **ECO** knappen og hold den indtrykket i 10 sekunder (to lydsignaler).

## ALARMMEDELELSER

Visse meddelelser er ledsaget af et lydsignal. For at slå lyden fra tryk på **START/STOP**.

Lp.	DIODER PÅ STYREPANELET	FREMANGSMÅDE (fører den anbefalede fremgangsmåde ikke til afhjælpning af fejlen ret henvendelse til serviceafdelingen)
1.	 HOT  FUEL  READY	Enheden er ved at køle ned. Vent, til den grønne LED vises  .
2.	 HOT  FUEL  READY	Apparatet er løbet tør for brændstof under driften. Apparatet er ved at blive afkølet. Vent, til den røde LED slukker. Fyld brændstof på.
3.	 HOT  FUEL  READY	Der er spildt brændstof i apparatet. Frakobl brændstofpumpen. Tør synlig væske af, og vent min. 1 time. Tryk på ECO-knappen på betjeningspanelet i 10 sekunder. Hvis meddelelsen ikke er forsvundet, skal du vente i min. 24 timer.
		Meddelelsen vises under flammefyring og indikerer, at flammens ventetid er overskredet. Tryk på ECO-knappen på betjeningspanelet i 10 sekunder. sekunder.
4.	 HOT  FUEL  READY	Fejl i apparatet. Tryk på ECO-knappen på betjeningspanelet i 10 sekunder.
5.	 HOT  FUEL  READY	Tanken er løbet over. Kontakt service.
6.	 HOT  FUEL  READY	For lav rumtemperatur (<10°C) eller apparatfejl. Varm rummet op. Tryk på ECO-knappen på betjeningspanelet i 10 sekunder. Vent, til den grønne LED lyser  .
7.	 HOT  FUEL  READY	Enheden er overophedet. Kontakt service



**BRÆNDSTOF** - Brug kun ethanolbrændstof, der er fremstillet af planter ved to gange alkoholdestillation, og som består af 95-96,6 volumenprocent ethanol. Fanola er det anbefalede brændstof med farmakologisk renhed.

BRUG IKKE SYNTETISKE PETROLEUMSBASEREDE BRÆNDSTOFFER, DA DE ER FORURENEDE, AFGIVER UBEHAGELIGE LUGTE OG KAN BESKADIGE PEJSEN! BRUG IKKE BRÆNDSLER, DER INDEHOLDER 100 % VOLUMENPROCENT ETHANOL, GEL ELLER AROMATISKE BRÆNDSLER!

**RENGØRING** – Rengøres vha. en fugtig klud og skånsomme rengøringsmidler, mens udstyret er slukket og kølet ned.

**SERVICE** - (gem vedlagte USB-ledning til serviceformål) [www.termatech.com](http://www.termatech.com)

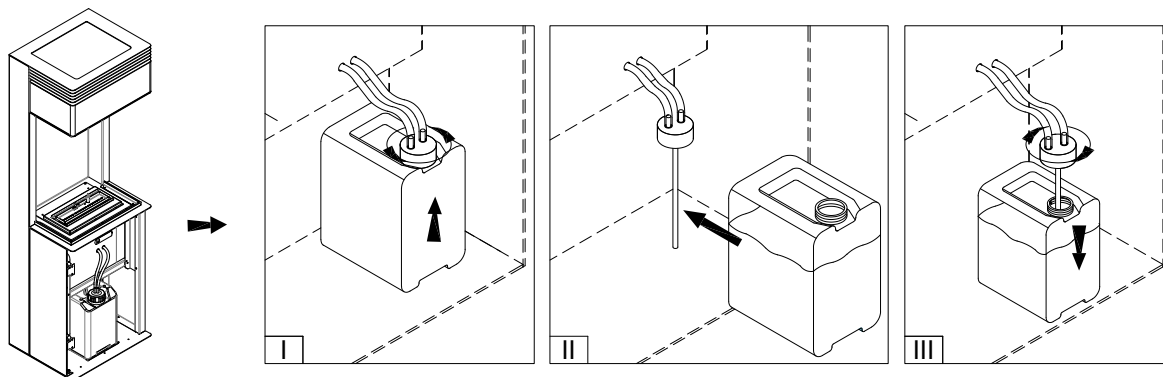

## WYMIANA ZBIORNIKA PALIWA

1. Jeśli zbiornik paliwa jest pusty (  ), odkręć nakrętkę z węzłem pompy i usuń zbiornik z uchwytu (  ) (I).
2. Umieść pełny zbiornik paliwa bez nakrętki w uchwycie (  ) (II).
3. Przykręć nakrętkę z węzłem pompy do zbiornika paliwa (III).



## ODPALANIE PŁOMIENIA

Zielona dioda  oznacza, że urządzenie jest gotowe do odpalenia płomienia.

Wciśnij **START** przez 3 sekund. Odpalenie płomienia trwa 2-10 minut (  ). W tym czasie może być wyczuwalny zapach oparów paliwa. Wyłączona dioda **READY** (  ) informuje, że płomień został odpalony i urządzenie osiągnęło temperaturę roboczą.

## REGULACJA WYSOKOŚCI PŁOMIENIA

Gdy płomień jest odpalony, wciśnij przycisk **ECO**, aby zmniejszyć jego wysokość (dwa sygnały dźwiękowe). Wciśnij ponownie przycisk **ECO**, aby zwiększyć wysokość płomienia (pojedynczy sygnał dźwiękowy).

**UWAGA!** W przypadku zbyt wysokiej temperatury urządzenia, wysokość płomienia zostanie automatycznie zmniejszona (**ECO**), a możliwość jego regulacji zablokowana. Jeśli temperatura będzie nadal wzrastać, urządzenie wyłączy się.

## WYGASZANIE PŁOMIENIA

Aby wygasić płomień wciśnij **STOP** (pojedynczy sygnał dźwiękowy +  ).

Ponowne odpalenie płomienia możliwe jest dopiero po wychłodzeniu urządzenia – zielona dioda **READY** (  ).

## FAST START

Funkcja **FAST START** umożliwia szybsze odpalenie płomienia (pobór energii w trybie gotowości do odpalenia płomienia (  ) jest większy o około 60 W). Funkcja jest domyślnie włączona. Aby wyłączyć **FAST START**, wciśnij przycisk **ECO** przez 10 sekund (cztery sygnały dźwiękowe). Aby ponownie włączyć funkcję, wciśnij przycisk **ECO** przez 10 sekund (dwa sygnały dźwiękowe).

## KOMUNIKATY ALARMOWE

Niektórym komunikatom towarzyszy sygnał dźwiękowy. Aby wyciszyć, wciśnij **START/STOP**.

Lp.	DIODY PANELU STEROWANIA	POSTĘPOWANIE (skontaktuj się z serwisem jeśli zalecane postępowanie nie eliminuje błędu)
1.	HOT FUEL READY	Urządzenie jest schładzane. Poczekaj na pojawienie się zielonej diody  READY.
2.	HOT FUEL READY	Zabrakło paliwa w trakcie pracy urządzenia. Urządzenie jest schładzane. Poczekaj, aż czerwona dioda zgaśnie. Uzupelnij paliwo.
3.	HOT FUEL READY	Nastąpiło rozlanie paliwa w urządzeniu. Odłącz pompę paliwa. Wytrzyj widoczną ciecz i odczekaj min. 1 godzinę. Wciśnij przycisk <b>ECO</b> na panelu sterowania przez 10 sekund. Jeżeli komunikat nie zniknął, odczekaj min. 24 godziny.
		Komunikat wyświetlony podczas odpalania płomienia, oznacza przekroczenie czasu oczekiwania na płomień. Wciśnij przycisk <b>ECO</b> na panelu sterowania przez 10 sekund.
4.	HOT FUEL READY	Błąd urządzenia. Wciśnij przycisk <b>ECO</b> na panelu sterowania przez 10 sekund.
5.	HOT FUEL READY	Nastąpiło przełanie zbiornika. Skontaktuj się z serwisem.
6.	HOT FUEL READY	Zbyt niska temperatura pomieszczenia (<10°C) lub błąd urządzenia. Ogrzej pomieszczenie. Wciśnij przycisk <b>ECO</b> na panelu sterowania przez 10 sekund.
		Poczekaj na pojawienie się zielonej diody  READY.
7.	HOT FUEL READY	Urządzenie przegrzane. Skontaktuj się z serwisem

**PALIWO** - Należy stosować wyłącznie paliwa etanolowego, powstałego z roślin w procesie dwukrotnej destylacji alkoholu składającego się z 95-96,6% objętości etanolu. Zalecanym paliwem o czystości farmakologicznej jest Fanola. **NIE NALEŻY UŻYWAĆ SYNTETYCZNYCH PALIW NA BAZIE ROPY NAFTOWEJ, PONIEWAŻ SĄ ONE ZANIECZYSZCZONE, WYDZIELAJĄ NIEMIEJEMNE ZAPACHY I MOGĄ USZKODZIĆ KOMINEK! NIE NALEŻY UŻYWAĆ PALIW ZAWIERAJĄCYCH OBJĘTOŚCIOWO 100% ETANOLU, PALIWA ŻELOWEGO LUB AROMATYZOWANEGO!**

**CZYSZCZENIE** – Czyść wilgotną szmatką i delikatnymi środkami, gdy urządzenie jest wyłączone i chłodne.

**SERWIS** – Zachowaj dołączony przewód USB do celów serwisowych. Kontakt mailowy [www.termatech.com](mailto:www.termatech.com)

## AV DRIVSTOFFTANK

- Hvis drivstofftanken er tom ( FUEL ), skru av pumpe slangemutteren og ta tanken ut av holderen ( FUEL ) (I).
- Sett den fulle drivstofftanken uten mutter i holderen. ( READY ) (II).
- Skrut pumpe slangemutteren på drivstofftanke (III).

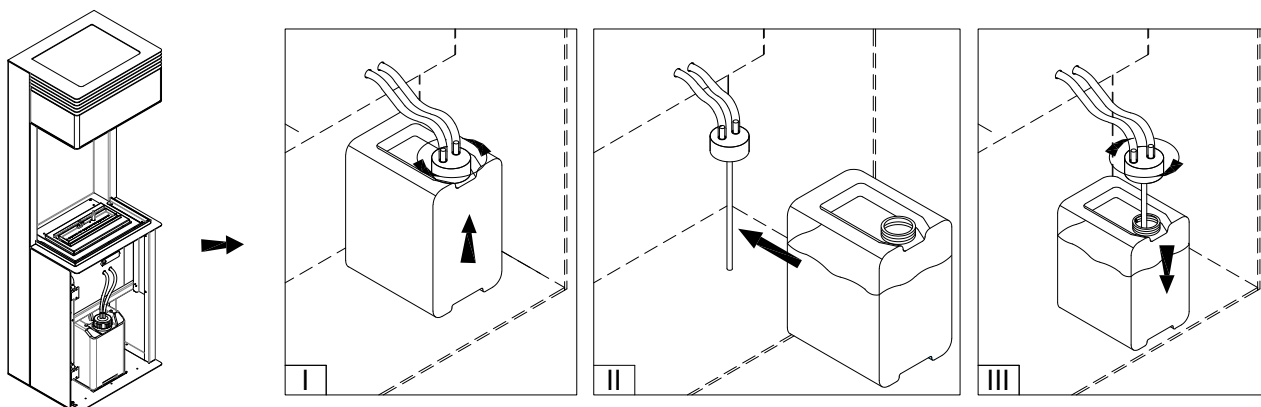

## TENN FLAMMEN

Grøn diode READY betyr at utstyret er klart til å tenne.

Trykk og hold **START** i 3 sekunder. Flammeteiling tar 2-10 minutter ( READY ). Under tenning kan du føle lukt av drivstoffdamp. Av **START** ( READY ) LED indikerer at flammen er på og utstyret har nådd driftstemperatur





## JUSTERING AV FLAMMEHØYDE

Hvis flammen er på, trykker du på **ECO**-knappen for å redusere høyden (to bib). Trykk på **ECO**-knappen igjen for å øke flammehøyden (enkelt pip).

NB! Hvis utstyrstemperaturen blir for høy, reduseres flammehøyden (**ECO**) automatisk, og det vil ikke være mulig å justere høyden. Hvis temperaturen fortsetter å stige, vil utstyret være slått av.

## SLÅ AV FLAMMEN

For å slukke flammen, trykk **STOP** (enkelt pip + ).

Flammen kan først antennes etter at utstyret er avkjølt - grønn diode **READY** ().























## FAST START

**FAST START** muliggjør raskere antenning av flammen (strømforbruk, mens utstyret er klart til å antenne flammen ()) er omtrent 60 W større). Som standard er funksjonen aktivert.

For å deaktivere **FAST START**-funksjonen, trykk og hold nede **ECO**-knappen i 10 sekunder (fire bib). For å aktivere funksjonen på nytt, trykk og hold nede **ECO**-knappen i 10 sekunder (to bib).

## VARSELMELDINGER

Noen meldinger er ledsaget av et lydsignal. For å dempe lyden, trykk **START / STOP**..

№	DIODER PÅ STYREPANELET	<b>PROSEDYRE</b> (Leder den anbefalte prosedyre ikke til at finde feilen ta da kontakt med serviceavdelingen)
1.	  	Enheden kjøles ned. Vent til den grønne dioden  .
2.	  	Apparatet går tom for drivstoff under drift. Apparatet kjøles ned. Vent til den røde dioden slukker. Fyll på tanken på nytt.
3.	  	Det har oppstått et internt drivstoffsøl. Koble fra pumpen. Tørk av den synlige væsken og vent i minst 1 time. Trykk og hold inne <b>ECO</b> på kontrollpanelet i 10 sekunder. Vent i minst 24 timer hvis feilen ikke forsvinner. Hvis feilen oppstod under antenning av flammen, betyr det at antenningstiden er overskredet. Trykk og hold inne <b>ECO</b> på kontrollpanelet i 10 sekunder.
4.	  	Feil på apparatet. Trykk og hold inne <b>ECO</b> på kontrollpanelet i 10 sekunder.
5.	  	Tanken er overfylt. Kontakt serviceavdelingen.
6.	  	For lav romtemperatur (<10 °C) eller apparatfeil. Øk romtemperaturen. Trykk og hold inne <b>ECO</b> på betjeningspanelet i 10 sekunder. Vent til den grønne dioden lyser.  .
7.	  	Apparatet er overopphetet. Ta kontakt med serviceavdelingen.

**DRIVSTOFF** - Bruk kun etanoldrivstoff produsert fra planter i prosessen med to ganger alkoholdestillasjon bestående av 95-96,6 volumprosent etanol. Fanola er det anbefalte drivstoffet med farmakologisk renhet.

IKKE BRUK SYNTETISK PETROLEUMBASERT DRIVSTOFF, DA DET ER FORURENSET, AVGIVER UBEHAGELIG LUKT OG KAN SKADE PEISEN! IKKE BRUK DRIVSTOFF SOM INNEHOLDER 100 % ETANOL I VOLUM, GEL ELLER AROMATISK DRIVSTOFF!

**RENGJØRING** - Rengjør med en fuktig klut og mild vaskemiddel mens utstyret er slått av og avkjølt.

**SERVICE** - (Gem vedlagte USB-kabel til serviceformål) [www.termatech.com](http://www.termatech.com)